



SL 6-A22

한국어



# SL 6-A22

오리지널 사용 설명서



## 1 문서 관련 기재사항

### 1.1 본 문서에 대해

- 처음 사용하기 전에 본 문서 전체를 읽으십시오. 안전하게 작업하고 문체 없이 취급하기 위한 전제가 됩니다.
- 본 문서 및 제품에 나와 있는 안전 지침 및 경고 지침에 유의하십시오.
- 항상 제품에 있는 사용 설명서를 잘 보관하고 제품은 반드시 본 지침과 함께 다른 사람에게 전달하십시오.

### 1.2 기호 설명

#### 1.2.1 경고사항

본 제품을 다루면서 발생할 수 있는 위험에 대한 경고사항. 다음과 같은 시그널 워드가 사용됩니다.

#### 위험

위험!

- ▶ 이 기호는 직접적인 위험을 표시합니다. 만약 지키지 않으면 심각한 부상을 당하거나 사망할 수도 있습니다.

#### 경고

경고!

- ▶ 이 기호는 잠재적인 위험을 표시합니다. 만약 지키지 않으면 심각한 부상을 당하거나 사망할 수도 있습니다.





#### 주의

주의!

- ▶ 이 기호는 특별히 중요한 안전상의 주의사항을 표시합니다. 만약 지키지 않으면, 심각한 부상 또는 물적 손실을 입을 수 있습니다.

#### 1.2.2 문서에 사용된 기호

본 문서에서 사용되는 기호는 다음과 같습니다.

	사용하기 전에 사용설명서를 읽으십시오.
	적용 지침 및 기타 유용한 사용정보
	재사용이 가능한 자재 취급방법
	전기 기기 및 배터리를 일반 가정의 쓰레기처럼 폐기해서는 안 됨

#### 1.2.3 그림에 사용된 기호

다음과 같은 기호가 그림에 사용됩니다.

2	이 숫자는 본 설명서의 첫 부분에 있는 해당 그림을 나타냅니다.
3	매겨진 숫자는 작업 단계의 순서를 나타내며, 텍스트에 매겨진 작업 단계와 차이가 있을 수 있습니다.

① 항목 번호는 개요 그림에서 사용되며, 제품 개요 단락에 나와 있는 기호 설명 번호를 나타냅니다.

ⓘ 이 표시는 제품을 다룰 때, 특별히 주의할 사항을 나타냅니다.

### 1.3 제품별 기호

#### 1.3.1 기호

다음과 같은 기호가 제품에 사용됩니다.

램프를 쳐다보지 마십시오.

### 1.4 제품 정보

제품은 전문가용으로 설계되어 있으며, 해당 교육을 이수한 공인된 작업자를 통해서만 조작, 유지보수 및 수리 작업을 진행할 수 있습니다. 이 기술자는 발생할 수 있는 위험에 대해 특별 교육을 받은 상태여야 합니다. 교육을 받지 않은 사람이 제품을 부적절하게 취급하거나 규정에 맞지 않게 사용할 경우에는 기기와 그 보조기구에 의해 부상을 당할 위험이 있습니다.

형식 명칭 및 일련 번호는 형식 라벨에 제시되어 있습니다.

▶ 일련 번호를 다음의 표에 옮기십시오. 대리점 또는 서비스 센터에 문의할 경우 제품 제원이 필요합니다.

제품 제원

충전 램프	SL 6-A22
세대	01
일련 번호	

### 1.5 적합성 선언

폐사는 전적으로 책임을 지고 여기에 기술된 제품이 통용되는 기준과 규격에 일치함을 공표합니다. 적합성 증명서 사본은 본 문서 끝 부분에서 확인할 수 있습니다.

기술 문서는 이곳에 기술되어 있습니다.

Hilti Entwicklungsgesellschaft mbH | Zulassung Geräte | Hiltistraße 6 | 86916 Kaufering, DE

## 2 안전

### 2.1 올바른 사용방법과 취급방법

- ▶ 기술적 하자가 없는 상태에서만 제품을 사용하십시오.
- ▶ 어떠한 경우에도 제품을 변조 또는 개조하지 마십시오.
- ▶ 어린이의 손에 닿지 않는 곳에 제품을 보관하십시오.
- ▶ 화재위험 또는 폭발위험이 있는 곳에서 제품을 사용하지 마십시오.
- ▶ 본 제품은 건조한 환경에서만 사용하십시오.
- ▶ 광원의 수명이 다한 경우에는 배터리 램프 전체를 교체하십시오. 배터리 램프의 광원은 교체할 수 없습니다.

### 2 한국어

- ▶ 어떠한 경우에도 광선을 정면으로 응시해서는 안 되며, 광선이 사람에게 향하지 않도록 하십시오.
- ▶ 제품을 비계 후크에 거는 경우, 위치가 맞는지 확인하십시오.

## 2.2 사용자 안전수칙

사용자와 그 주변에 있는 사람들은 제품을 사용하는 동안 반드시 적합한 보안경, 보호장갑 및 보호헬멧을 착용해야 합니다.

## 2.3 배터리의 올바른 사용방법과 취급방법

- ▶ 리튬 이온 배터리의 운반, 보관 및 사용에 대한 특수 지침에 유의하십시오.
- ▶ 배터리를 고열, 직사광선 및 화염 근처에 두지 마십시오.
- ▶ 배터리를 분해하거나 강한 압력 또는 80°C 이상의 열을 가하거나 연소시켜서는 안 됩니다.
- ▶ 충격을 받은 적이 있거나, 1미터가 넘는 높이에서 떨어진 적이 있거나 혹은 다른 방식으로 손상된 배터리는 절대 사용하거나 충전하지 마십시오. 이러한 경우 항상 Hilti 서비스 센터로 문의해 주시기 바랍니다.
- ▶ 배터리를 잡기에 너무 뜨거운 경우에는 고장일 수 있습니다. 가연성 소재와 충분한 간격을 유지하면서, 관찰이 가능한 비연소 장소에 제품을 설치하고 제품을 냉각시키십시오. 이러한 경우 항상 Hilti 서비스 센터로 문의해 주시기 바랍니다.

### 3 제품 설명

#### 3.1 제품 개요

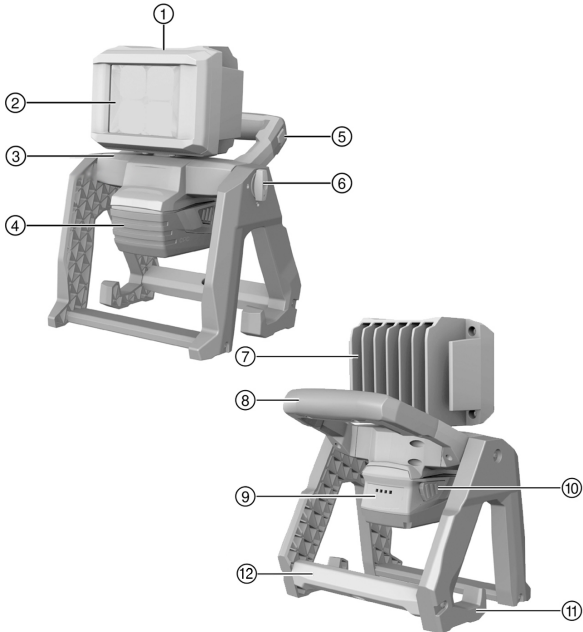

- |                    |                       |
|--------------------|-----------------------|
| ① 램프 헤드            | ⑦ 라디에이터               |
| ② LED 조명           | ⑧ 운반용 손잡이             |
| ③ 수직 회전대           | ⑨ 배터리 충전상태 디스플레이      |
| ④ 배터리              | ⑩ 배터리 잠금해제 버튼         |
| ⑤ 모드 전환 스위치(조명 강도) | ⑪ 거치용/고정용 고리          |
| ⑥ 잠금 스위치, 수직       | ⑫ "5/8" 나사산 - 삼각대 연결부 |

#### 3.2 규정에 맞는 사용

기술된 제품은 무선 투광 조명입니다. 공사 현장의 조명 용도로 사용됩니다. 램프 헤드는 수평 및 수직 방향으로 쯤힐 수 있습니다. 그 외에도 평평한 표면에 위치시킨 후 내장된 고리를 이용하여 다양한 공사 현장의 자재에 거치하거나 5/8 "나사산이 적용된 삼각대에 설치할 수 있습니다.

### 4 한국어



- ▶ 본 제품에는 모델시리즈 B 22의 **Hilti** 리튬 이온 배터리만 사용하십시오.
- ▶ 이 배터리에는 **Hilti** 충전기 C4/36 시리즈만 사용하십시오.

### 3.3 충전상태 디스플레이

리튬 이온 배터리의 충전상태는 양쪽의 잠금해제 버튼을 약간(최대 저항이 느껴질 때까지) 누르면 표시됩니다.

상태	의미
4개 LED 점등됨.	충전 상태: 75 % ~ 100 %
3개 LED 점등됨.	충전 상태: 50 % ~ 75 %
2개 LED 점등됨.	충전 상태: 25 % ~ 50 %
1개 LED 점등됨.	충전 상태: 10 % ~ 25 %
1개 LED 깜박임.	충전 상태: < 10 %

배터리 충전상태 표시 LED가 점멸할 경우, "고장 시 대책" 장의 지침에 유의하십시오.

### 3.4 공급품목

배터리 램프, 사용 설명서.

해당 제품에 허용되는 기타 시스템 제품은 **Hilti Store** 또는 온라인에서 확인할 수 있습니다. [www.hilti.group](http://www.hilti.group) | 미국: [www.hilti.com](http://www.hilti.com)

### 3.5 4개 모드 스위치

밝기는 4개 모드 스위치로 설정됩니다.

상태	의미
한 번 누르기	램프가 최대 밝기로 점등됩니다(100 %).
두 번 누르기	램프가 중간 밝기로 점등됩니다(66 %).
세 번 누르기	램프가 중간 밝기로 점등됩니다(33 %).
몇 초간 누르기	램프가 꺼진 상태입니다.

다시 켤 때 마지막으로 선택한 조명 강도가 적용됩니다.

## 4 기술자료

	SL 6-A22
전압	21.6V
밝기	3,000lm
무게	3.2kg

## 4.1 배터리

배터리 모드 전압	21.6V
작동 시 주변 온도	-17 °C ... 60 °C
보관 온도	-20 °C ... 40 °C
충전 시작 시 배터리 온도	-10 °C ... 45 °C

## 5 조작

### 5.1 작업 준비

#### 주의

돌발적인 작동으로 인한 부상 위험!

- ▶ 배터리를 끼우기 전에 해당 제품의 전원이 꺼져 있는지 확인하십시오.
- ▶ 기기 설정 또는 액세서리를 교체하기 전에 배터리를 제거하십시오.

본 문서 및 제품에 나와 있는 안전 지침 및 경고 지침에 유의하십시오.

#### 5.1.1 배터리 삽입

#### 주의

단락 또는 배터리 낙하로 인한 부상 위험!

- ▶ 배터리를 끼우기 전에 배터리의 접점 및 제품의 접점에 이물질이 남아 있지 않은지 확인하십시오.
- ▶ 배터리가 제대로 고정되었는지 확인하십시오.

1. 처음으로 사용하기 전, 배터리를 완전히 충전하십시오.
2. 잠기는 소리가 들릴 때까지 배터리를 기기 홀더 안에 끼우십시오.
3. 배터리가 정확하게 설치되어 있는지 점검하십시오.

#### 5.1.2 배터리 제거

1. 배터리의 잠금 해제 버튼을 누르십시오.
2. 기기 홀더에서 배터리를 분리하십시오.

#### 5.1.3 배터리 충전

1. 충전하기 전에 충전기의 사용 설명서를 읽으십시오.
2. 배터리 및 충전기의 접점이 청결하고 건조한 상태인지 확인하십시오.
3. 허용되는 충전기에서 배터리를 충전하십시오.

#### 5.1.4 스위치 켜기



만능 후크 또는 삼각대에 제품을 거는 경우, 제품이 제대로 장착되어 있는지 확인하십시오.

## 6 한국어

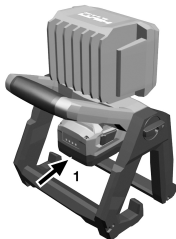

- ▶ 4개 모드 스위치를 눌러서 모드를 선택하십시오.

### 5.1.5 램프 헤드 회전

#### ⚠ 주의

망막 손상 위험 램프를 응시하면 망막에 손상을 입을 수 있습니다.

- ▶ 램프를 자신에게 향하게 하거나 다른 사람을 향하게 하지 마십시오.
- ▶ 어떠한 경우에도 램프를 정면으로 응시하지 마십시오.

#### ⚠ 주의

피봇 범위에서 손가락이 끼일 위험이 있습니다. 램프 헤드를 돌릴 때 손가락이 지지대 다리와 하우징 사이에서 압착될 위험이 있습니다.

- ▶ 보호장갑을 착용하십시오.

**i** 멀티 포지션 힌지 및 램프 헤드는 축을 따라 두 방향으로 회전 가능합니다. 스톱퍼에 무리하게 힘을 가하지 않도록 주의하십시오.

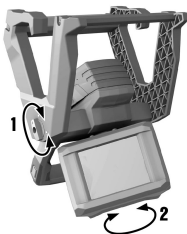

1. 잠금 스위치를 이용해 멀티 포지션 힌지의 잠금을 풀어 수직 방향으로 램프 위치를 조절하십시오.
2. 그리고 나서 멀티 포지션 힌지를 원하는 위치로 젓하십시오.
3. 잠금 스위치를 이용하여 멀티 포지션 힌지를 잠그십시오.
4. 램프 헤드를 원하는 위치로 회전시켜 수평 방향으로 램프 위치를 조절하십시오.

## 6 관리 및 유지보수

### ⚠ 경고

배터리가 끼워진 상태에서 부상 위험!

▶ 관리 및 수리 작업을 진행하기 전에 항상 배터리를 제거하십시오!

#### 기기 관리

- 공구에 부착된 오염물질을 조심스럽게 제거하십시오.
- 마른 솔로 환기 홈을 조심스럽게 청소하십시오.
- 하우징은 약간 물을 적신 천으로만 닦으십시오. 플라스틱 부품을 손상시킬 수 있으므로 절대로 실리콘이 함유된 보호제를 사용하지 마십시오.

#### 리튬 이온 배터리 관리

- 배터리를 오일 및 그리스가 묻지 않도록 깨끗하게 유지하십시오.
- 하우징은 약간 물을 적신 천으로만 닦으십시오. 플라스틱 부품을 손상시킬 수 있으므로 절대로 실리콘이 함유된 보호제를 사용하지 마십시오.
- 습기가 스며들지 않도록 주의하십시오.

#### 유지보수

- 눈에 보이는 모든 부품은 정기적으로 손상 여부를 점검하고 조작 요소가 아무 문제 없이 작동하는지 점검하십시오.
- 손상되었거나 기능 장애가 있는 경우에는 제품을 작동하지 마십시오. 바로 Hilti 서비스 센터에서 수리받으십시오.
- 관리 및 수리 작업 후 모든 보호장치를 가져와 기능을 점검하십시오.

**i** 안전하게 작동하기 위해서는 순정품 예비 부품 및 소모품만 사용하십시오. 해당 제품에 허용되는 예비 부품, 소모품 및 액세서리는 **Hilti Store** 또는 에서 확인할 수 있습니다. [www.hilti.group](http://www.hilti.group).

### 6.1 램프

**i** 본 조명의 램프는 교체 불가능합니다!  
램프의 수명이 다하면, 조명 전체를 교체해야 합니다.

## 7 배터리 기기 운반 및 보관

#### 운반

### ⚠ 주의

운반 시 돌발적으로 작동됨!

- ▶ 제품은 항상 배터리를 장착하지 않은 상태로 운반하십시오!
- ▶ 배터리를 분리하십시오.
- ▶ 배터리를 포장하지 않은 채로 운반해서는 절대 안 됩니다.
- ▶ 기기 및 배터리를 장시간 운반한 후에는 사용하기 전에 손상 여부를 점검하십시오.

## 8 한국어

## 보관

### △ 주의

배터리 결함 또는 방전으로 인한 돌발적인 손상!

- ▶ 제품은 항상 배터리를 장착하지 않은 상태로 보관하십시오!
- ▶ 기기 및 배터리는 최대로 시원하고 건조한 곳에서 보관하십시오.
- ▶ 배터리는 절대 직사광선이 들어오는 곳, 히터 위 또는 유리 뒤쪽에 보관하지 마십시오.
- ▶ 기기와 배터리는 어린이 및 허용되지 않는 사람의 손에 닿지 않도록 하십시오.
- ▶ 기기 및 배터리를 장시간 보관한 후에는 사용하기 전에 손상 여부를 점검하십시오.

## 8 문제 발생 시 도움말

본 도표에 제시되어 있지 않거나 스스로 해결할 수 없는 문제가 발생한 경우 Hilti 서비스 센터에 문의해 주십시오.

### 8.1 문제 발생 시 도움말

본 도표에 제시되어 있지 않거나 스스로 해결할 수 없는 문제가 발생한 경우 Hilti 서비스 센터에 문의해 주십시오.

장애	예상되는 원인	해결책
배터리를 밀어 넣을 때 "이중으로 찰칵하는 소리"가 들리지 않음.	배터리 래치 오염됨.	▶ 배터리 래치를 청소하고 배터리를 맞물려 고정시키십시오.
1개 LED 깜박임. 기기가 작동하지 않음.	배터리가 방전되었음.	▶ 배터리를 교체하고 방전된 배터리를 충전하십시오.
	배터리 과열 또는 과냉.	▶ 실온에서 배터리를 서서히 따뜻하게 하거나 또는 냉각시키십시오.

## 9 폐기

Hilti 기기는 대부분 재활용이 가능한 소재로 제작되었습니다. 재활용을 위해 개별 부품을 분리하여 주십시오. Hilti는 대부분의 국가에서 재활용을 위해 노후기기를 수거해 갑니다. Hilti 고객 서비스 센터 또는 판매 상담자에게 문의하십시오.

### 배터리 폐기

배터리를 부적절하게 폐기함으로 인해 가스 또는 용액이 새어나와 건강상의 피해를 입을 수 있습니다.

- ▶ 손상된 배터리는 전달하지 마십시오!
- ▶ 비전도성 소재로 연결 단자를 막아 두어 단락이 발생하지 않게 하십시오.

- ▶ 배터리가 어린이의 손에 닿지 않도록 폐기하십시오.
- ▶ **Hilti Store**에서 배터리를 폐기하거나 또는 담당 폐기물 처리 업체에 문의하십시오.



- ▶ 전동 공구, 전자식 기기 및 배터리를 일반 가정 쓰레기로 폐기하지 마십시오!

---

## 10 RoHS (유해물질 사용 제한 지침)

---

아래 링크에서 유해물질에 관한 도표를 확인할 수 있습니다.

[qr.hilti.com/r9356561](http://qr.hilti.com/r9356561).

RoHS 도표로 이어지는 링크는 본 문서 끝에 QR 코드 형식으로 제시되어 있습니다.

---

## 11 제조회사 보증

---

- ▶ 보증 조건에 관한 질문사항은 **Hilti** 파트너 지사에 문의하십시오.



**Hilti Aktiengesellschaft**  
Feldkircherstraße 100  
9494 Schaan | Liechtenstein

**SL 6-A22 (01)**

[2017]

2014/30/EU

EN ISO 12100

2011/65/EU

EN 60598-1

EN 60598-2-8

EN 62471

EN 62493

Schaan, 03/2019

**Paolo Luccini**

Head of BA Quality and  
Process-Management

BA Electric Tools & Accessories

**Tassilo Deinzer**

Executive Vice President

Business Unit Power Tool &  
Accessories



SL 6-A22



Hilti Corporation  
LI-9494 Schaan  
Tel.: +423 234 21 11  
Fax: +423 234 29 65  
[www.hilti.group](http://www.hilti.group)



2164701



Hilti Connect